

山
工
机
械

压
路
机

SEM

518/520/522



※ 照片对应产品可能包含选配件。

 **山工机械**

卡特彼勒旗下品牌



www.semmachinery.com

产品优势

可靠性：振动系统采用豆荚型振动设计，系统寿命延长超过 50%

操作：数显频率表和三级报警系统监控机器性能

豆荚型振动设计

- 豆荚型振动设计延长系统寿命超过 50%
- 通过调整振动包内活动钢珠的位置，调整振动机构的重心调整振幅，起振平稳，冲击小，减少对振动马达的冲击，延长振动系统保养周期
- 全密封偏心轮，可防止污染，延长轴承使用寿命

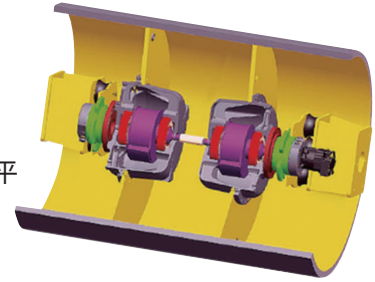

高振幅

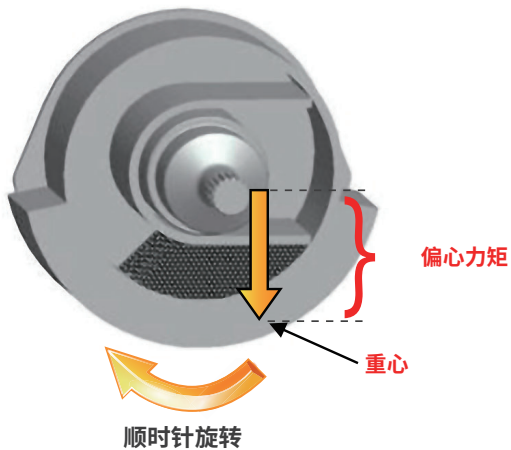

- 钢珠所在位置与偏心重量叠加产生最大的离心力

低振幅

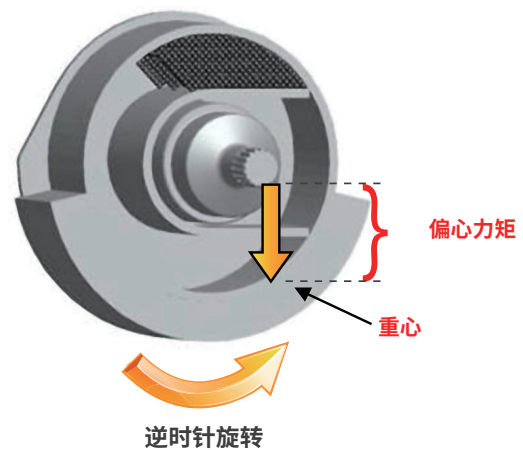

- 钢珠所在位置抵消部分偏心重量，产生最小离心力

冷却系统

独立模块冷却系统

- 吸风式风扇，低温空气通过散热器，高效散热
- 可选配高温冷却系统，可在 49°C 的高温环境下正常工作

冷却液副水箱提供恒定的系统压力，易于目视检查冷却液液位

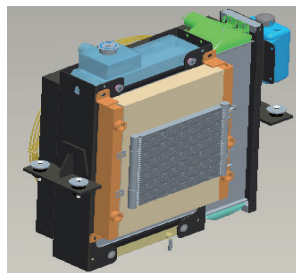

振动液压系统

闭式液压系统

- 相比开式液压系统，液压传动效率提高 20%
- 减少液压油污染，延长液压系统的使用寿命
- 振动系统压力更高，能量损失更小
- 液压管路布置简单
- 更小的液压油箱容量降低了换油成本

振动软管

- 优化管路布置，延长软管使用寿命

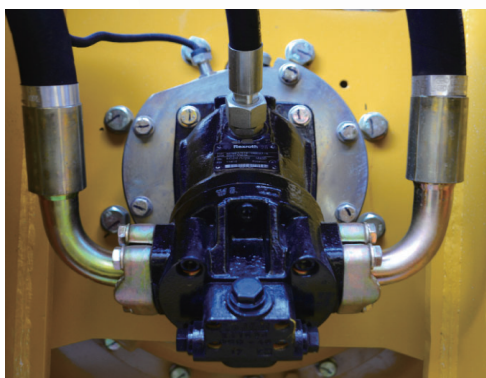
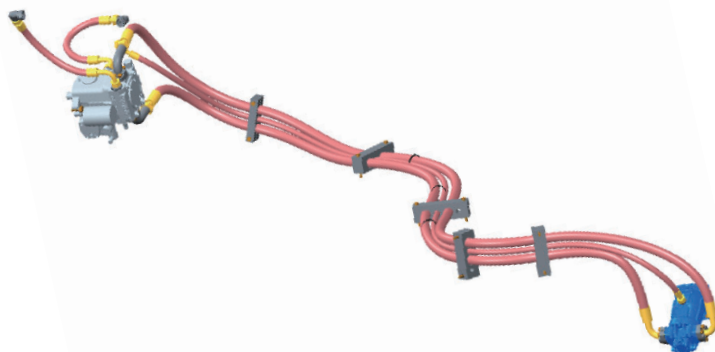

Cat (卡特)® 智讯系统™

- Cat (卡特)®智讯系统™ 将为您提供支持，方便相关人员及时有效的查阅设备信息，以便您能更好地进行设备维护管理。

传动系统

电控变速箱

- 电控变速箱的换挡操作更加轻便，减少疲劳，提高生产效率
- 可靠耐用

配置PTD渐进分扭差速器的驱动桥

- 渐进分扭差速器基于左右轮接地状态控制分配扭矩，提高总牵引力
- 爬坡能力34%，高于竞争对手的30%
- 优化传动比，提高1档作业速度，行业领先

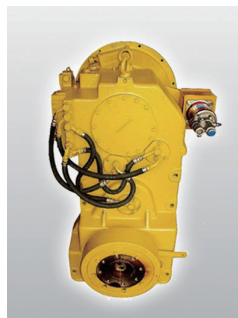
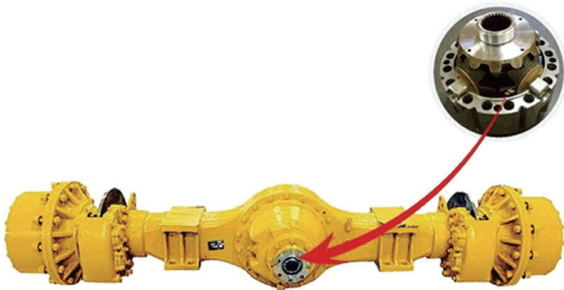

仪表盘

振动频率表

- 持续显示机器压实频率
- 操作者可以选择合适的频率以避免过分压实

三级报警系统

- 机器诊断系统问题，通过三级报警显示器灯和音频报警通知操作员

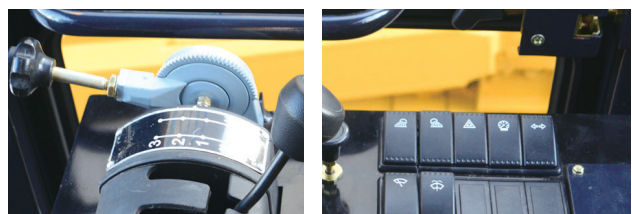

多功能数显表显示内容

变速箱油温表	电池电压
振动频率表	
工时表	

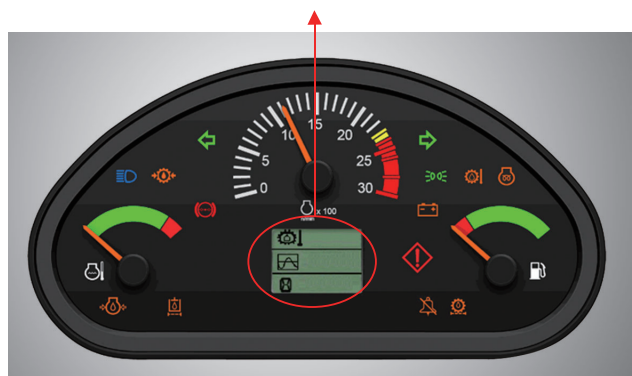

主要技术参数

项目	单位	SEM518	SEM520	SEM522
工作重量	kg	18,000	20,000	22,000
压实				
振动频率 (大/小)	Hz	30/28	30/28	30/28
振幅 (大/小)	mm	2/1	2/1	2/1
激振力 (大/小)	kN	327/188	360/208	374/215
静线压力	N/cm	415	461	507
发动机				
额定功率	kW	129	129	140
额定转速	r/min	2,000	2,000	2,000
油箱容积	L	262	262	262
液压油箱容积	L	80	80	80
钢轮				
钢轮宽度	mm	2,130	2,130	2,130
钢轮直径	mm	1,600	1,600	1,600
钢轮厚度	mm	40	40	40
轮胎				
轮胎规格		20.5-25	20.5-25	20.5-25
转速				
一档车速 (前/后)	km/h	2.98	2.98	2.98
二档车速 (前/后)	km/h	5.88	5.88	5.88
三档车速 (前/后)	km/h	9.60	9.60	9.60
摆动角	°	±12	±12	±12
转向角	°	±33	±33	±33
外侧转弯半径	mm	6,350	6,350	6,350
爬坡能力	%	34	34	34

尺寸参数

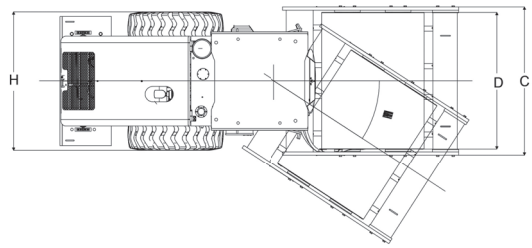
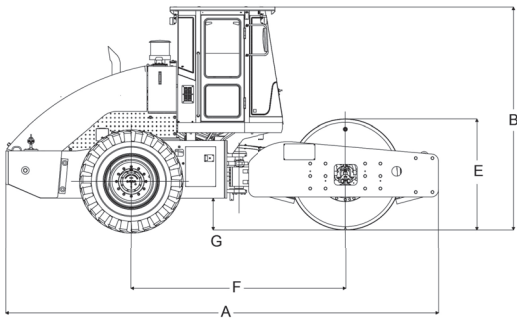

尺寸	A	B	C	D	E	F	G	H	β
SEM518	6,250	3,200	2,310	2,130	1,600	3,100	460	2,160	33°
SEM520	6,250	3,200	2,310	2,130	1,600	3,100	460	2,160	33°
SEM522	6,250	3,200	2,310	2,130	1,600	3,100	460	2,160	33°

前后车架的摆动角 ±12°

广泛的应用工况

应用/通用性

- SEM 压路机是公路、铁路、机场及工业园等压实必不可少的压实设备。
- 可选择菱形羊脚碾压实黏性土壤
- 可选择方形羊脚碾压实沙土料

可前倾翻式驾驶室

山工机械的可前倾翻式驾驶室，对液压泵、变速箱、液压软管和电子部件等进行检修维护更方便

- 选配液压反转驾驶室



液压反转设备（选配）

选配配置

配置 (o=选配)	SEM518	SEM520	SEM522
高温环境冷却系统	○	○	○
冷启动预热器	○	○	○
驾驶室（防滚翻防落物）+冷暖空调	○	○	○
驾驶室（防滚翻防落物）+暖风	○	○	○
后雨刮（仅驾驶室）	○	○	○
升级版可旋转座椅	○	○	○
驾驶室液压反转机构	○	○	○
警示灯	○	○	○
收音机	○	○	○
前遮阳板	○	○	○
智讯系统	○	○	○
密实度仪	○	○	○
20.5-25 菱形轮胎	○	○	○
20.5-25 农业轮胎	○	○	○
菱形羊脚碾/刮泥板	○	○	○
方形羊脚碾/刮泥板	○	○	○

卡特彼勒（青州）有限公司地址：中国山东省青州市南环路 12999 号，邮编：262500

© 2024 卡特彼勒（青州）版权所有。山工机械，SEM 及相应徽标和商业外观，以及此处使用的企业和产品标识，均为卡特彼勒（青州）有限公司的商标，未经许可，不得使用。材料和规格如有更改，恕不另行通知。图片中可能包含选配装置。可用选配装置请咨询您的山工机械代理商。

版本号：2024 年 7 月



扫描二维码访问
山工机械官方网站